

CANAVERA & AUDI

RICAMBI COMPONENTI FRENO

MOZZI

p. 2

ALBERI CAMMA

p. 3

GANASCE FRENO

p. 12

LEVE FRENO

p. 19

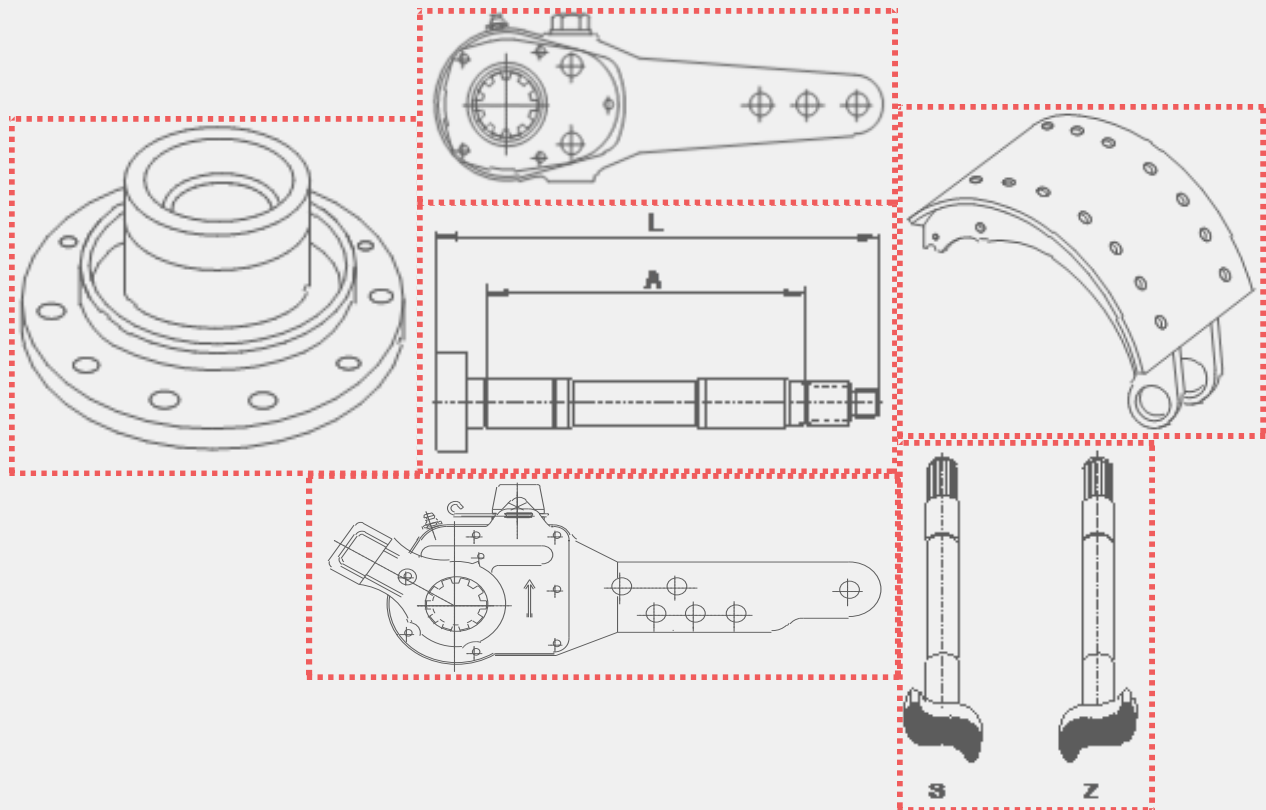

CANAVERA & AUDI

Sede: Regione Malone, 6 10070 Corio (TO) - Tel. + 39 011.928.628

Stabilimento Cafasse: C.so Mandelli, 11 10070 Cafasse (TO)

Tel- +39 0123.34.18.51 e-mail: info@canavera.com

www.canavera.com

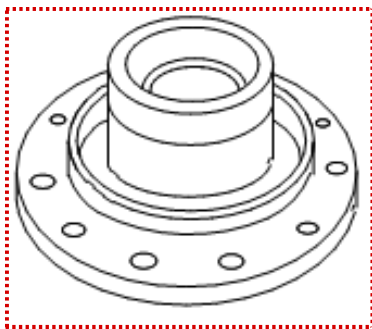

I ricambi presenti nel nostro catalogo non sono originali ma perfettamente intercambiabili. I codici di riferimento originali o di altra natura sono riportati a puro titolo indicativo

NOME PRODOTTO	RIF. ORIGINALE	RIF. CANAVERA	TIPO
BPW 8 TONS	03.272.30.30.0	327.018.00	Completo di coppiglia
BPW 8 TONS	03.272.30.31.0	327.019.00	
BPW 8 TONS	03.272.30.41.0 (Z)	327.016.00	
BPW 8 TONS	03.272.30.62.0 (S)	327.016.00	
BPW 8 TONS	03.272.30.41.0 (ZM)	327.017.00	
BPW 8 TONS	03.272.30.41.0 (ZM)	327.017.00	
BPW 11 TONS	03.272.48.32.0	327.015.00	completo di coppiglia
BPW 11 TONS	03.272.48.33.0	327.010.00	completo di coppiglia
BPW 11 TONS	03.272.48.62.0 (S/SM)	327.011.00	completo di coppiglia
BPW 11 TONS	03.272.48.46.0 (Z/ZM)	327.013.00	completo di coppiglia
ALTRI MOZZI BPW	03.272.30.81.0	327.050.00	
ALTRI MOZZI BPW	03.272.44.21.0	327.051.00	
FRUEHAUF	AJB0038001	327.044.00	
RENAULT	5.000.653.479	327.025.00	
SAUER	2307106000	327.038.01	Completo di spine
SAUER	2307106300	327.041.01	Completo di spine
SAUER	1.307.1129.01	327.052.00	
TRAILOR	6106000K	327.029.00	
TRAILOR	6502795D	327.042.00	

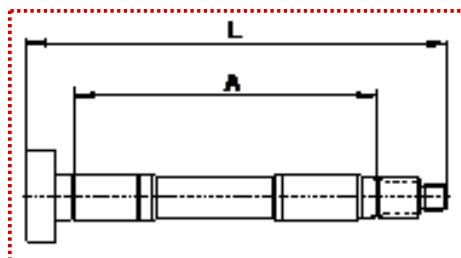
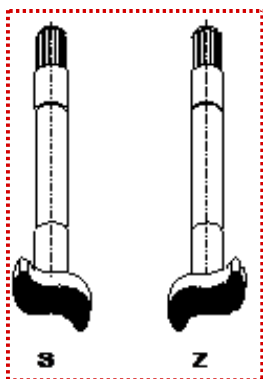

I ricambi presenti nel nostro catalogo non sono originali ma perfettamente intercambiabili. I codici di riferimento originali o di altra natura sono riportati a puro titolo indicativo

NOME PRODOTTO	RIF. ORIGINALE	RIF. CANAVERA	Lung. Tot. (L)	Lungh. (A)
BPW 420-360 mm BRAKE	09.097.02.37.0	303.055.00 (S)	230	
BPW 420-360 mm BRAKE	09.097.02.38.0	303.056.00 (Z)	230	
BPW 420-360 mm BRAKE	05.097.05.33.1	303.059.00 (S)	222	188
BPW 420-360 mm BRAKE	05.097.05.34.1	303.060.00 (Z)	222	188
BPW 420-360 mm BRAKE	05.097.05.05.1	303.061.00 (S)	430	311,5
BPW 420-360 mm BRAKE	05.097.05.06.1	303.062.00 (Z)	430	311,5
BPW 420-360 mm BRAKE	05.097.05.07.1	303.063.00 (S)	441	322,5
BPW 420-360 mm BRAKE	05.097.05.08.1	303.064.00 (Z)	441	322,5
BPW 420-360 mm BRAKE	05.097.05.35.1	303.221.00 (S)	456	337,5
BPW 420-360 mm BRAKE	05.097.05.36.1	303.222.00 (Z)	456	337,5
BPW 420-360 mm BRAKE	05.097.05.09.1	303.015.00 (S)	480	361,5
BPW 420-360 mm BRAKE	05.097.05.10.1	303.016.00 (Z)	480	361,5
BPW 420-360 mm BRAKE	05.097.05.11.1	303.229.00 (S)	516	397,5
BPW 420-360 mm BRAKE	05.097.05.12.1	303.230.00 (Z)	516	397,5
BPW 420-360 mm BRAKE	05.097.05.13.1	303.067.00 (S)	541	422,5
BPW 420-360 mm BRAKE	05.097.05.14.1	303.068.00 (Z)	541	422,5
BPW 420-360 mm BRAKE	05.097.05.45.1	303.355.00 (S)	576	457,5
BPW 420-360 mm BRAKE	05.097.05.46.1	303.356.00 (Z)	576	457,5
BPW 420-360 mm BRAKE	05.097.05.17.1	303.049.00 (S)	588	469,5
BPW 420-360 mm BRAKE	05.097.05.18.1	303.050.00 (Z)	588	469,5
BPW 420-360 mm BRAKE	05.097.05.47.1	303.225.00 (S)	603	484,5
BPW 420-360 mm BRAKE	05.097.05.48.1	303.226.00 (Z)	603	484,5
BPW 420-360 mm BRAKE	05.097.05.19.1	303.241.00 (S)	618	499,5
BPW 420-360 mm BRAKE	05.097.05.20.1	303.242.00 (Z)	618	499,5
BPW 420-360 mm BRAKE	05.097.05.21.1	303.001.00 (S)	628	509,5
BPW 420-360 mm BRAKE	05.097.05.22.1	303.002.00 (Z)	628	509,5
BPW 420-360 mm BRAKE	05.097.05.23.1	303.027.00 (S)	641	522,5

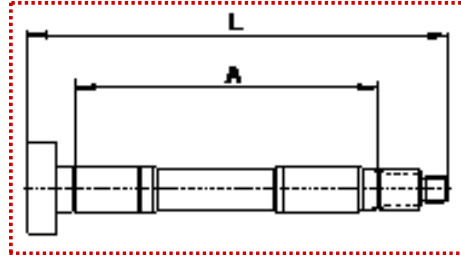
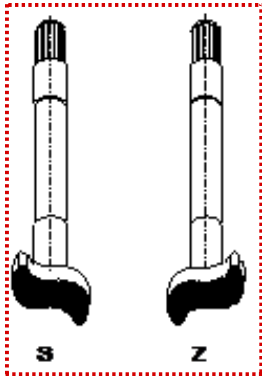

I ricambi presenti nel nostro catalogo non sono originali ma perfettamente intercambiabili. I codici di riferimento originali o di altra natura sono riportati a puro titolo indicativo

NOME PRODOTTO	RIF. ORIGINALE	RIF. CANAVERA	Lung. Tot. (L)	Lungh. (A)
BPW 420-360 mm BRAKE	05.097.05.24.1	303.028.00 (Z)	641	522,5
BPW 420-360 mm BRAKE	05.097.05.25.1	303.051.00 (S)	666	547,5
BPW 420-360 mm BRAKE	05.097.05.26.1	303.052.00 (Z)	666	547,5
BPW 420-360 mm BRAKE	05.097.05.39.1	303.313.00 (S)	676	557,5
BPW 420-360 mm BRAKE	05.097.05.40.1	303.314.00 (Z)	676	557,5
BPW 420-360 mm BRAKE	05.097.05.27.1	303.357.00 (S)	696	577,5
BPW 420-360 mm BRAKE	05.097.05.28.1	303.358.00 (Z)	696	577,5
BPW 420-360 mm BRAKE	05.097.05.29.1	303.053.00 (S)	734	615,5
BPW 420-360 mm BRAKE	05.097.05.30.1	303.054.00 (Z)	734	615,5
BPW 420-360 mm BRAKE	05.097.05.57.1	303.359.00 (S)	768	649,5
BPW 420-360 mm BRAKE	05.097.05.58.1	303.360.00 (Z)	768	649,5
BPW 420-360 mm BRAKE	05.097.03.71.0	303.395.00 (S)	256	137,5
BPW 420-360 mm BRAKE	05.097.03.72.0	303.396.00 (Z)	256	137,5
BPW 300 mm BRAKE Old	05.097.60.09.1	303.271.00 (S)	660	509,5
BPW 300 mm BRAKE Old	05.097.60.10.1	303.272.00 (Z)	660	509,5
BPW 300 mm BRAKE Old	05.097.60.07.1	303.299.00 (S)	673	522,5
BPW 300 mm BRAKE Old	05.097.60.08.1	303.300.00 (Z)	673	522,5
BPW 300 mm BRAKE Old	05.097.60.05.1	303.301.00 (S)	708	557,5
BPW 300 mm BRAKE Old	05.097.60.06.1	303.302.00 (Z)	708	557,5
BPW 300 mm BRAKE New	05.097.62.25.2	303.317.001 (S)	225,5	
BPW 300 mm BRAKE New	05.097.62.26.2	303.318.001 (Z)	225,5	
BPW 300 mm BRAKE New	05.097.60.03.2	303.325.00 (S)	594	469,5
BPW 300 mm BRAKE New	05.097.60.04.2	303.326.00 (Z)	594	469,5
BPW 300 mm BRAKE New	05.097.60.09.2	303.315.00 (S)	634	509,5
BPW 300 mm BRAKE New	05.097.60.10.2	303.316.00 (Z)	634	509,5
BPW 300 mm BRAKE New	05.097.60.07.2	303.337.00 (S)	647	522,5
BPW 300 mm BRAKE New	05.097.60.08.2	303.338.00 (Z)	647	522,5

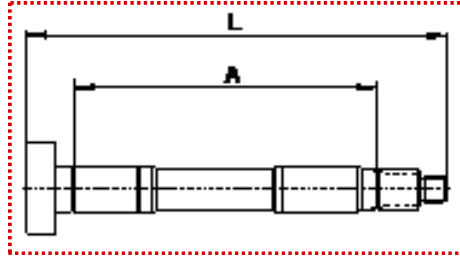
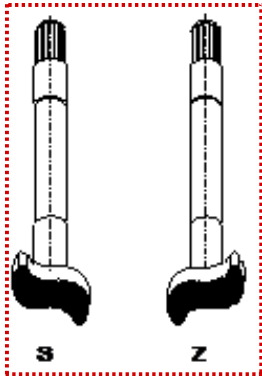

I ricambi presenti nel nostro catalogo non sono originali ma perfettamente intercambiabili. I codici di riferimento originali o di altra natura sono riportati a puro titolo indicativo

NOME PRODOTTO	RIF. ORIGINALE	RIF. CANAVERA	Lung. Tot. (L)	Lungh. (A)
BPW 300 mm BRAKE New	05.097.60.23.2	303.311.00 (S)	673	548,5
BPW 300 mm BRAKE New	05.097.60.24.2	303.312.00 (Z)	673	548,5
BPW 300 mm BRAKE New	05.097.60.05.2	303.323.00 (S)	682	557,5
BPW 300 mm BRAKE New	05.097.60.06.2	303.324.00 (Z)	682	557,5
BPW 300 mm BRAKE New	05.097.60.45.2	303.353.00 (S)	707	582,5
BPW 300 mm BRAKE New	05.097.60.46.2	303.354.00 (Z)	707	582,5
BPW 300 mm BRAKE New	05.097.60.41.2	303.369.00 (S)	723	598,5
BPW 300 mm BRAKE New	05.097.60.42.2	303.370.00 (Z)	723	598,5
BPW 300 mm BRAKE New	05.097.60.17.2	303.371.00 (S)	740	615,5
BPW 300 mm BRAKE New	05.097.60.18.2	303.372.00 (Z)	740	615,5
KAESSBOHRER	010.24.21.849.67	303.257.00 (S)	445	
KAESSBOHRER	010.24.21.849.68	303.258.00 (Z)	445	
KAESSBOHRER	010.24.21.849.57	303.259.00 (S)	465	
KAESSBOHRER	010.24.21.849.58	303.260.00 (Z)	465	
KAESSBOHRER	010.24.21.849.55	303.261.00 (S)	491	
KAESSBOHRER	010.24.21.849.56	303.262.00 (Z)	491	
KAESSBOHRER	010.24.21.849.59	303.041.00 (S)	531	
KAESSBOHRER	010.24.21.849.60	303.042.00 (Z)	531	
KAESSBOHRER	010.24.21.849.63	303.263.00 (S)	552	
KAESSBOHRER	010.24.21.849.64	303.264.00 (Z)	552	
KAESSBOHRER	010.24.21.849.77	303.267.00 (S)	560	
KAESSBOHRER	010.24.21.849.78	303.268.00 (Z)	560	
KAESSBOHRER	010.24.21.849.79	303.331.00 (S)	695	
KAESSBOHRER	010.24.21.849.80	303.332.00 (Z)	695	
MAN	81.50301.00.65	303.179.00 (S)	480,5	
MAN	81.50301.00.64	303.180.00 (Z)	480,5	
MAN	81.50301.00.67	303.181.00 (Z)	498,5	

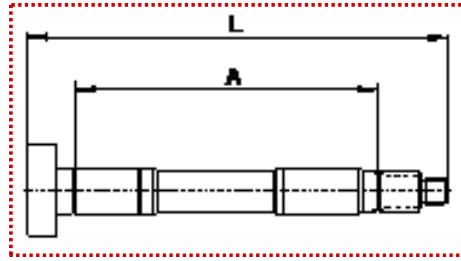
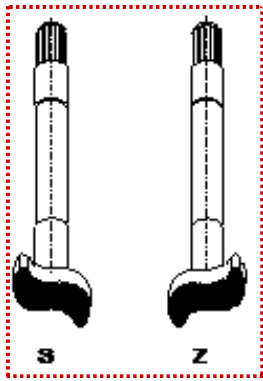

I ricambi presenti nel nostro catalogo non sono originali ma perfettamente intercambiabili. I codici di riferimento originali o di altra natura sono riportati a puro titolo indicativo

NOME PRODOTTO	RIF. ORIGINALE	RIF. CANAVERA	Lung. Tot. (L)	Lungh. (A)
MAN	81.50301.00.66	303.182.00 (Z)	498,5	
MAN	81.50301.02.25	303.163.00 (S)	226	
MAN	81.50301.02.26	303.164.00 (Z)	226	
MAN	81.50301.02.23	303.021.00 (S)	253	
MAN	81.50301.02.24	303.022.00 (Z)	253	
MAN	81.50301.02.44	303.411.00 (S)	433	
MAN	81.50301.02.43	303.412.00 (Z)	433	
MAN	81.50301.01.56	303.383.00 (S)	457	
MAN	81.50301.01.55	303.384.00 (Z)	457	
MAN	81.50301.02.72	303.365.00 (S)	525	
MAN	81.50301.02.71	303.366.00 (Z)	525	
MAN	81.50301.01.12	303.019.00 (S)	541	
MAN	81.50301.01.13	303.020.00 (Z)	541	
MERCEDES	335 421 03 36	303.013.00 (S)	242	
MERCEDES	335 421 04 36	303.014.00 (Z)	242	
MERCEDES	335 423 02 36	303.007.00 (S)	536	
MERCEDES	335 423 03 36	303.008.00 (Z)	536	
MERCEDES	355 423 04 36	303.047.00 (S)	474	
MERCEDES	355 423 05 36	303.048.00 (Z)	474	
MERCEDES	305 421 18 36	303.163.00 (S)	226	
MERCEDES	305 421 19 36	303.164.00 (Z)	226	
MERCEDES	623 421 01 36	303.021.00 (S)	253	
MERCEDES	(389 421 01 36)		695	
MERCEDES	307 423 09 36	303.383.00 (S)	457	
MERCEDES	307 423 08 36	303.384.00 (Z)	457	
MERCEDES	301 423 08 36	303.415.00 (S)	514	
MERCEDES	301 423 07 36	303.416.00 (Z)	514	

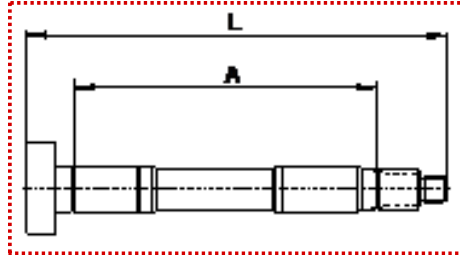
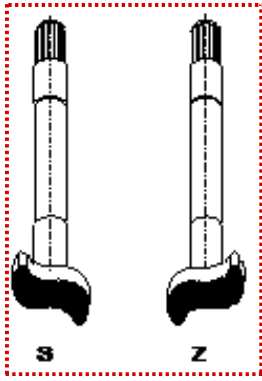

I ricambi presenti nel nostro catalogo non sono originali ma perfettamente intercambiabili. I codici di riferimento originali o di altra natura sono riportati a puro titolo indicativo

NOME PRODOTTO	RIF. ORIGINALE	RIF. CANAVERA	Lung. Tot. (L)	Lungh. (A)
MERCEDES	623 423 02 36	303.019.00 (S)	541	
MERCEDES	(346 423 12 36)			
MERCEDES	623 423 01 36	303.020.00 (Z)	541	
MERCEDES	(346 423 11 36)			
SAUER BRAKE 419x, SNF 420x,SN 365x	2 262 0257 02	303.095.00TS (S)	460	
SAUER BRAKE 419x, SNF 420x,SN 365x	(3 262 0289 01)			
SAUER BRAKE 419x, SNF 420x,SN 365x	(3 262 0257 01)			
SAUER BRAKE 419x, SNF 420x,SN 365x	2 262 0258 02	303.096.00TS (Z)	460	
SAUER BRAKE 419x, SNF 420x,SN 365x	(3 262 0290 01)			
SAUER BRAKE 419x, SNF 420x,SN 365x	(3 262 0258 01)			
SAUER BRAKE 419x, SNF 420x,SN 365x	2 262 0261 02	303.097.00TS (S)	548	
SAUER BRAKE 419x, SNF 420x,SN 365x	(3 262 0261 01)			
SAUER BRAKE 419x, SNF 420x,SN 365x	2 262 0262 02	303.098.00TS (Z)	548	
SAUER BRAKE 419x, SNF 420x,SN 365x	(3 262 0262 01)			
SAUER BRAKE 419x, SNF 420x,SN 365x	2 262 0253 02	303.099.00TS (S)	575,2	
SAUER BRAKE 419x, SNF 420x,SN 365x	(3 262 0253 01)			
SAUER BRAKE 419x, SNF 420x,SN 365x	2 262 0254 02	303.100.00TS (Z)	575,2	
SAUER BRAKE 419x, SNF 420x,SN 365x	(3 262 0254 01)			
SAUER BRAKE 419x, SNF 420x,SN 365x	2 262 0331 02	303.101.00TS (S)	585	
SAUER BRAKE 419x, SNF 420x,SN 365x	2 262 0332 02	303.102.00TS (Z)	585	
SAUER BRAKE 419x, SNF 420x,SN 365x	2 262 0279 02	303.103.00TS (S)	604	
SAUER BRAKE 419x, SNF 420x,SN 365x	(3 262 0279 01)			
SAUER BRAKE 419x, SNF 420x,SN 365x	2 262 0280 02	303.104.00TS (S)	604	
SAUER BRAKE 419x, SNF 420x,SN 365x	(3 262 0280 01)			
SAUER BRAKE 419x, SNF 420x,SN 365x	2 262 0285 02	303.105.00TS (Z)	634	
SAUER BRAKE 419x, SNF 420x,SN 365x	(3 262 0285 01)			
SAUER BRAKE 419x, SNF 420x,SN 365x	2 262 0286 02	303.106.00TS (S)	634	

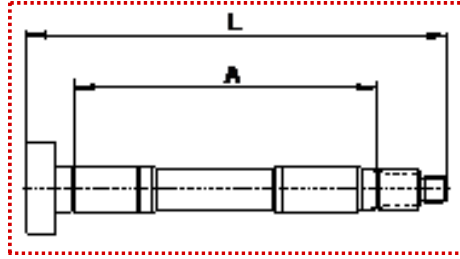
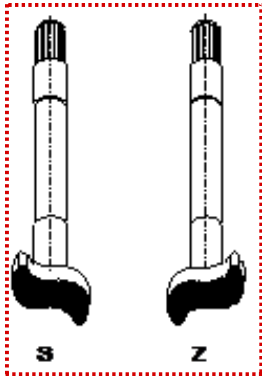

I ricambi presenti nel nostro catalogo non sono originali ma perfettamente intercambiabili. I codici di riferimento originali o di altra natura sono riportati a puro titolo indicativo

NOME PRODOTTO	RIF. ORIGINALE	RIF. CANAVERA	Lung. Tot. (L)	Lungh. (A)
SAUER BRAKE 419x, SNF 420x,SN 365x	(3 262 0286 01)			
SAUER BRAKE 419x, SNF 420x,SN 365x	2 262 0263 02	303.107.00TS (S)	642	
SAUER BRAKE 419x, SNF 420x,SN 365x	(3 262 0263 01)			
SAUER BRAKE 419x, SNF 420x,SN 365x	2 262 0264 02	303.108.00TS (Z)	642	
SAUER BRAKE 419x, SNF 420x,SN 365x	(3 262 0264 01)			
SAUER BRAKE 419x, SNF 420x,SN 365x	2 262 0267 02	303.109.00TS (S)	654	
SAUER BRAKE 419x, SNF 420x,SN 365x	(3 262 0265 01)			
SAUER BRAKE 419x, SNF 420x,SN 365x	2 262 0268 02	303.110.00TS (Z)	654	
SAUER BRAKE 419x, SNF 420x,SN 365x	(3 262 0266 01)			
SAUER BRAKE 419x, SNF 420x,SN 365x	2 262 0269 02	303.111.00TS (S)	668,4	
SAUER BRAKE 419x, SNF 420x,SN 365x	(3 262 0269 01)			
SAUER BRAKE 419x, SNF 420x,SN 365x	2 262 0270 02	303.112.00TS (Z)	668,4	
SAUER BRAKE 419x, SNF 420x,SN 365x	(3 262 0270 01)			
SAUER BRAKE 419x, SNF 420x,SN 365x	2 262 0271 02	303.237.00TS (S)	678,1	
SAUER BRAKE 419x, SNF 420x,SN 365x	(3 262 0271 01)			
SAUER BRAKE 419x, SNF 420x,SN 365x	2 262 0272 02	303.238.00TS (Z)	678,1	
SAUER BRAKE 419x, SNF 420x,SN 365x	(3 262 0272 01)			
SAUER BRAKE 419x, SNF 420x,SN 365x	2 262 0283 02	303.113.00TS (S)	704	
SAUER BRAKE 419x, SNF 420x,SN 365x	(3 262 0283 01)			
SAUER BRAKE 419x, SNF 420x,SN 365x	2 262 0284 02	303.114.00TS (Z)	704	
SAUER BRAKE 419x, SNF 420x,SN 365x	(3 262 0284 01)			
SAUER BRAKE 419x, SNF 420x,SN 365x	2 262 0293 02	303.115.00TS (S)	738	
SAUER BRAKE 419x, SNF 420x,SN 365x	(3 262 0293 01)		738	
SAUER BRAKE 419x, SNF 420x,SN 365x	2 262 0294 02	303.116.00TS (Z)		
SAUER BRAKE SN 300x...	2 262 0403 02	303.387.00TS (S)	569,5	
SAUER BRAKE SN 300x...	2 262 0404 02	303.388.00TS (Z)	569,5	
SAUER BRAKE SN 300x...	2 262 0415 02	303.389.00TS (S)	622,5	

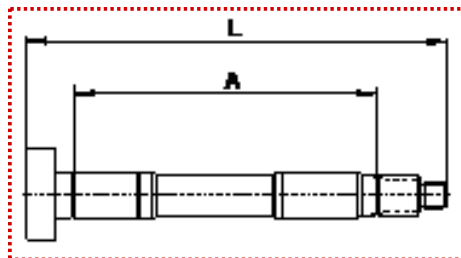
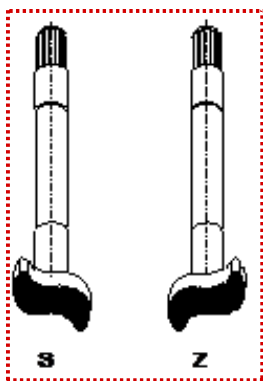

I ricambi presenti nel nostro catalogo non sono originali ma perfettamente intercambiabili. I codici di riferimento originali o di altra natura sono riportati a puro titolo indicativo

NOME PRODOTTO	RIF. ORIGINALE	RIF. CANAVERA	Lung. Tot. (L)	Lungh. (A)
SAUER BRAKE SN 300x...	2 262 0416 02	303.390.00TS (Z)	622,5	
SAUER BRAKE SN 300x...	2 262 0407 02	303.393.00TS (S)	629,5	
SAUER BRAKE SN 300x...	2 262 0408 02	303.394.00TS (Z)	629,5	
SAUER BRAKE SN 300x...	2 262 0411 02	303.391.00TS (S)	679,5	
SAUER BRAKE SN 300x...	2 262 0412 02	303.392.00TS (Z)	679,5	
SAUER BRAKE SN 300x...	2 262 0425 01	303.407.00TS (S)	197	
SAUER BRAKE SN 300x...	2 262 0426 01	303.408.00TS (Z)	197	
SAUER NEW BRAKE SNK 420x...	2 262 1103 01	303.399.00 (S)	720	
SAUER NEW BRAKE SNK 420x...	2 262 1102 01	303.400.00 (Z)	720	
RVI	5010067942	303.423.00 (S)	252,5	
RVI	5010067943	303.424.00 (Z)	252,5	
RVI	5010067924	303.417.00 (S)	496	
RVI	5010067925	303.418.00 (Z)	496	
RVI	5010067938	303.421.00 (S)	522	
RVI	5010067939	303.422.00 (Z)	522	
RVI	5010098542	303.419.00 (S)	591	
RVI	5010098543	303.420.00 (Z)	591	
RVI	0033330436	303.023.00 (S)	217	
RVI	0033330437	303.024.00 (Z)	217	
RVI	0000192074	303.017.00 (S)	520	
RVI	0000192075	303.018.00 (Z)	520	
RVI	0033330434	303.039.00 (S)	222	
RVI	0033330435	303.040.00 (Z)	222	
RVI	0023532371	303.071.00 (S)	237	
RVI	0023532372	303.072.00 (Z)	237	
RVI	0000188833	303.057.00 (S)	328	
RVI	0000188834	303.058.00 (Z)	328	

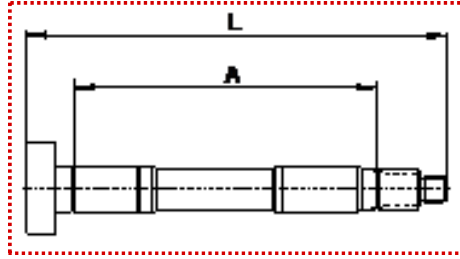
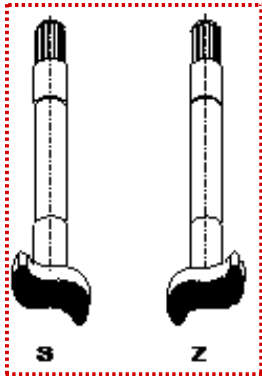

I ricambi presenti nel nostro catalogo non sono originali ma perfettamente intercambiabili. I codici di riferimento originali o di altra natura sono riportati a puro titolo indicativo

NOME PRODOTTO	RIF. ORIGINALE	RIF. CANAVERA	Lung. Tot. (L)	Lungh. (A)
RVI	0000192082	303.037.00 (S)	403	
RVI	0000192083	303.038.00 (Z)	403	
CODER	401045	303.045.00 (S)	500	
CODER	401046	303.046.00 (Z)	500	
COLAERT	97811002	303.075.00 (S)	539	
COLAERT	97811001	303.076.00 (Z)	539	
COLAERT	97811012	303.073.00 (S)	606	
COLAERT	97811011	303.074.00 (Z)	606	
COLAERT	97811024	303.077.00 (S)	711	
COLAERT	97811023	303.078.00 (Z)	711	
COLAERT	97811032	303.091.00 (S)	765	
COLAERT	97811031	303.092.00 (Z)	765	
COLAERT	97811004	303.069.00 (S)	846	
COLAERT	97811003	303.070.00 (Z)	846	
FRUEHAUF	AJA0476003	303.011.00 (S)	590	
FRUEHAUF	AJA0476004	303.012.00 (Z)	590	
FRUEHAUF	AJA0660003	303.157.00 (S)	593	
FRUEHAUF	AJA0660004	303.158.00 (Z)	593	
KAISER	ES0261	303.097.00TS (S)	548	
KAISER	ES0262	303.098.00TS (Z)	548	
KAISER	ES0009	303.099.00TS (S)	575	
KAISER	ES0010	303.100.00TS (Z)	575	
KAISER	ES0244	303.115.00TS (S)	738	
KAISER	ES0245	303.116.00TS (Z)	738	
ROR	21205717	303.035.00 (S)	575	
ROR	21205716	303.036.00 (Z)	575	
ROR	21205407	303.099.00TS (S)	575	

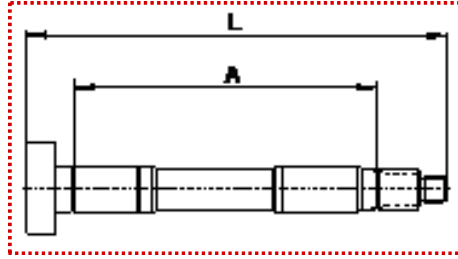
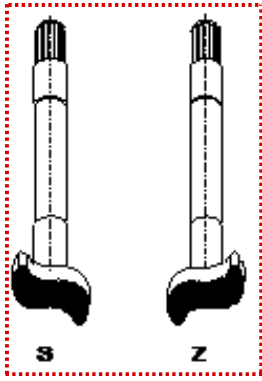

I ricambi presenti nel nostro catalogo non sono originali ma perfettamente intercambiabili. I codici di riferimento originali o di altra natura sono riportati a puro titolo indicativo

NOME PRODOTTO	RIF. ORIGINALE	RIF. CANAVERA	Lung. Tot. (L)	Lungh. (A)
ROR	21205406	303.100.00TS (Z)	575	
SAE	2600594	303.195.00 (S)	643	
SAE	2601594	303.196.00 (Z)	643	
SAE	2600657	303.197.00 (S)	706	
SAE	2601657	303.198.00 (Z)	706	
SMB	M044465	303.233.00 (S)	637	
SMB	M044473	303.234.00 (Z)	637	
SMB	M044481	303.351.00 (S)	639	
SMB	M044503	303.352.00 (Z)	639	
TITAN	9929581100	303.043.00	538	
TITAN	9929581200	303.044.00	538	
TRAILOR	6501805A	303.155.00	570	
TRAILOR	6501804Z	303.156.00	570	
TRAILOR	6503339G	303.031.00	635	
TRAILOR	6503340Z	303.032.00	635	
TRAILOR	1668000Y	303.005.00	286	
TRAILOR	1667000L	303.006.00	286	
TRAILOR	6502813K	303.099.00	575	
TRAILOR	6502812J	303.100.00	575	
TRAILOR	6503391M	303.105.00	634	
TRAILOR	6503390L	303.106.00	634	
TRAILOR	6502818S	303.115.00	738	
TRAILOR	6502817R	303.116.00	738	

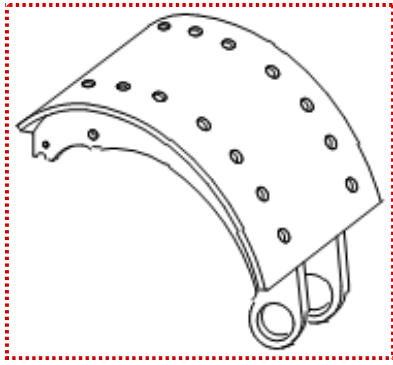

I ricambi presenti nel nostro catalogo non sono originali ma perfettamente intercambiabili. I codici di riferimento originali o di altra natura sono riportati a puro titolo indicativo

NOME PRODOTTO	RIF. ORIGINALE	RIF. CANAVERA	BRAKE	TIPO
MERCEDES	305 420 05 19	315.025.08	410 x 160	ghisa
MERCEDES	(307 420 04 08)			
MERCEDES	305 420 07 19	315.024.08	410 x 220	ghisa
MERCEDES	389 420 61 19	315.020.08	410 x 180	ghisa
MERCEDES	659 420 05 19	315.034.08	410 x 220	ghisa
MERCEDES	(659 420 04 19)			
MERCEDES	(624 420 02 19)			
MERCEDES	(624 420 00 19)			
MERCEDES	(305 423 02 08)			
MERCEDES	335 420 01 19	315.022.06	430 x 140	ghisa
MERCEDES	335 420 00 19	315.021.06	440 x 170	ghisa
MERCEDES	393 420 11 19	315.063.10	410 x 120	acciaio
MERCEDES	659 420 01 19	315.064.10	410 x 140	acciaio
MERCEDES	(393 420 06 19)			
MERCEDES	659 420 09 19	315.036.10	410 x 160	acciaio
MERCEDES	(659 420 00 19)			
MERCEDES	(393 420 29 19)			
MERCEDES	(393 420 25 19)			
MERCEDES	(393 420 07 19)			
MERCEDES	(393 420 02 19)			
MERCEDES	(393 420 03 19)			
MERCEDES	659 420 03 19	315.056.10	410 x 180	acciaio
MERCEDES	(350 420 03 19)			
MERCEDES	(620 420 03 19)			
MERCEDES	(620 420 02 19)			
MERCEDES	(620 420 00 19)			

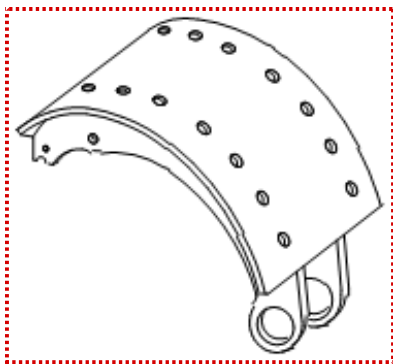

I ricambi presenti nel nostro catalogo non sono originali ma perfettamente intercambiabili. I codici di riferimento originali o di altra natura sono riportati a puro titolo indicativo

NOME PRODOTTO	RIF. ORIGINALE	RIF. CANAVERA	BRAKE	TIPO
MAN	81.50201.6098	315.035.09	410 x 160	ghisa
MAN	(81.50201.6085)			
MAN	81.50201.6184	315.020.08	410 x 180	ghisa
MAN	(81.50201.6099)			
MAN	81.50201.6185	315.034.08	410 x 220	ghisa
MAN	(81.50201.6218)			
MAN	(81.50201.6114)			
MAN				
MAN				
MAN	81.50201.6097	315.036.10	410 x 160	acciaio
MAN				
MAN				
MAN	81.50201.6180	-	410 x 140	acciaio (molla rinforzata)
MAN	81.50201.6189	-	410 x 140	acciaio (molla tradizionale)
MAN	81.50201.6179	315.156.10	410 x 160	acciaio (molla rinforzata)
MAN	81.50201.6192	315.157.10	410 x 160	acciaio (molla tradizionale)
MAN	81.50201.6178	315.146.10	410 x 180	acciaio (molla rinforzata)
MAN	81.50201.6193	315.109.10	410 x 180	acciaio (molla tradizionale)
SCANIA	276421-5	315.061.09	413 x 254	ghisa
VOLVO	1587447-2	315.060.04	394 x 178	ghisa
VOLVO	1131707-7	315.042.04	394 x 203	ghisa
VOLVO	352935-1	315.041.04	413 x 152	ghisa
VOLVO OLD TYPE Z-CAM		315.129.00L	410 x 125	acciaio (spessore piastra 5,5 mm.)
VOLVO OLD TYPE Z-CAM		315.129.00R	410 x 125	acciaio (spessore piastra 5,5 mm.)
VOLVO OLD TYPE Z-CAM	270826-1 (272841-8)	315.102.00L	410 x 150	acciaio (spessore piastra 5,5 mm.)
VOLVO OLD TYPE Z-CAM	270826-1 (272841-8)	315.102.00R	410 x 150	acciaio (spessore piastra 5,5 mm.)

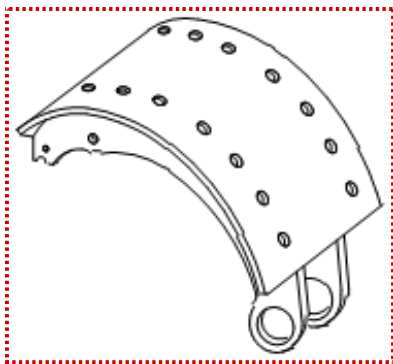

I ricambi presenti nel nostro catalogo non sono originali ma perfettamente intercambiabili. I codici di riferimento originali o di altra natura sono riportati a puro titolo indicativo

NOME PRODOTTO	RIF. ORIGINALE	RIF. CANAVERA	BRAKE	TIPO
VOLVO OLD TYPE Z-CAM	270827-9 (272842-6)	315.103.00L	410 x 175	acciaio (spessore piastra 5,5 mm.)
VOLVO OLD TYPE Z-CAM	270827-9 (272842-6)	315.103.00R	410 x 175	acciaio (spessore piastra 5,5 mm.)
VOLVO OLD TYPE Z-CAM	270828-7 (272843-4)	315.104.00L	410 x 200	acciaio (spessore piastra 5,5 mm.)
VOLVO OLD TYPE Z-CAM	270828-7 (272843-4)	315.104.00R	410 x 200	acciaio (spessore piastra 5,5 mm.)
VOLVO OLD TYPE Z-CAM	270829-5 (272844-2)	315.105.00L	410 x 225	acciaio (spessore piastra 5,5 mm.)
VOLVO OLD TYPE Z-CAM	270829-5 (272844-2)	315.105.00R	410 x 225	acciaio (spessore piastra 5,5 mm.)
VOLVO NEW TYPE Z-CAM		315.136.00L	410 x 125	acciaio (spessore piastra 8 mm.)
VOLVO NEW TYPE Z-CAM		315.136.00R	410 x 125	acciaio (spessore piastra 8 mm.)
VOLVO NEW TYPE Z-CAM		315.137.00L	410 x 150	acciaio (spessore piastra 8 mm.)
VOLVO NEW TYPE Z-CAM		315.137.00R	410 x 150	acciaio (spessore piastra 8 mm.)
VOLVO NEW TYPE Z-CAM		315.138.00L	410 x 175	acciaio (spessore piastra 8 mm.)
VOLVO NEW TYPE Z-CAM		315.138.00R	410 x 175	acciaio (spessore piastra 8 mm.)
VOLVO NEW TYPE Z-CAM		315.139.00L	410 x 200	acciaio (spessore piastra 8 mm.)
VOLVO NEW TYPE Z-CAM		315.139.00R	410 x 200	acciaio (spessore piastra 8 mm.)
VOLVO NEW TYPE Z-CAM		315.140.00L	410 x 225	acciaio (spessore piastra 8 mm.)
VOLVO NEW TYPE Z-CAM		315.140.00R	410 x 225	acciaio (spessore piastra 8 mm.)
DAF	631.107	315.054.08L	419 x 127	ghisa
DAF	631.108	315.054.08R	419 x 127	ghisa
DAF	631.110	315.027.08L	419 x 152	ghisa
DAF	631.111	315.027.08R	419 x 152	ghisa
DAF	631.112	315.026.08L	419 x 178	ghisa
DAF	631.113	315.026.08R	419 x 178	ghisa
IVECO	42480054	315.023.00	381 x 178	acciaio
IVECO	(42488947)			acciaio
IVECO	(42488955)			acciaio

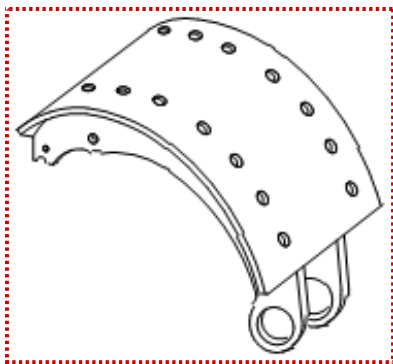

I ricambi presenti nel nostro catalogo non sono originali ma perfettamente intercambiabili. I codici di riferimento originali o di altra natura sono riportati a puro titolo indicativo

NOME PRODOTTO	RIF. ORIGINALE	RIF. CANAVERA	BRAKE	TIPO
MERITOR (ROCKWELL)	A-3222-U-1555	315.023.00	381 x 178	steel
MERITOR (ROCKWELL)	A-3222-X-1636	315.023.00F	381 x 178	acciaio (con rinforzi filettati foro M10x1,25)
MERITOR (ROCKWELL)	A-3222-C-1251	315.023.00SP	381 x 178	acciaio (applicazione Volvo)
MERITOR (ROCKWELL)	A-3222-R-2150	315.148.00	410 x 200	acciaio
MERITOR (ROCKWELL)	A-3222-S-2151	-	410 x 180	acciaio
MERITOR (ROCKWELL)	A-3222-L-1650	315.158.00	410 x 200	acciaio
MERITOR (ROCKWELL)	A-3222-V-1660	-	410 x 180	acciaio
PERROT	12155521 0001	315.159.00	410 X 203	acciaio
PERROT	12155491 0001	-	410 X 201	acciaio
PERROT	12155492 0001	-	410 X 181	acciaio
PERROT	12155493 0001	315.162.00	360 x 171	acciaio
PERROT	?	315.161.00	360 x 171	acciaio
RVI	5000.716.006	315.005.04	414 x 175	ghisa
RVI	5000.792.794	315.101.03	414 x 150	ghisa
RVI	(5000.716.579)			
RVI	5000.792.795	315.062.03	414 x 175	ghisa
RVI	(5000.716.660)			
RVI	5010.098.948	315.130.03	414 x 220	ghisa
RVI	5000.814.509	315.079.00	394 x 127	acciaio
RVI	5000.814.510	315.080.00	394 x 152	acciaio
RVI	5000.815.691	315.083.00	414 x 127	acciaio
RVI	5000.815.693	315.084.00	414 x 152	acciaio
BPW	05.091.25.10.0	315.049.04	420 x 160	acciaio
BPW	05.091.26.21.0	315.009.04	420 x 180	acciaio
BPW	05.091.27.09.0	315.010.04	420 x 200	acciaio
BPW	05.091.13.20.0	315.123.04	300 x 150	acciaio

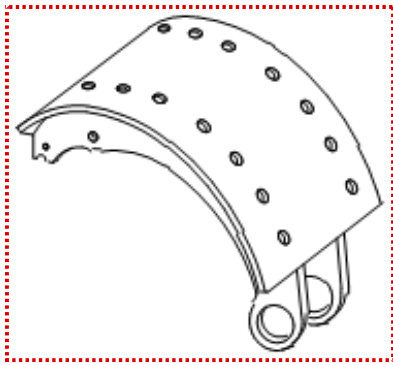

I ricambi presenti nel nostro catalogo non sono originali ma perfettamente intercambiabili. I codici di riferimento originali o di altra natura sono riportati a puro titolo indicativo

NOME PRODOTTO	RIF. ORIGINALE	RIF. CANAVERA	BRAKE	TIPO
BPW	05.091.14.19.0	315.032.04	300 x 200	acciaio
BPW	05.091.25.35.1	315.065.03	420 x 160	acciaio (diam. 32)
BPW	05.091.26.64.1	315.043.03	420 x 180	acciaio (diam. 32)
BPW	05.091.27.54.1	315.044.03	420 x 200	acciaio (diam. 32)
BPW	05.091.28.11.1	315.033.03	420 x 220	acciaio (diam. 32)
BPW	05.091.13.53.0	315.128.03	300 x 150	acciaio
BPW	05.091.14.46.0	315.106.03	300 x 200	acciaio
BPW	05.091.19.07.0	315.107.03	360 x 200	acciaio
BPW		315.143.03	420 x 140	acciaio (diam. 26)
BPW	05.091.26.64.2	315.047.03	420 x 180	acciaio (diam. 26)
BPW	05.091.27.54.2	315.048.03	420 x 200	acciaio (diam. 26)
BPW	05.091.25.35.2	315.144.03	420 x 160	acciaio (diam. 26 - senza piastra rinforzata)
BPW	05.091.26.64.2	315.114.03	420 x 180	acciaio (diam. 26 - senza piastra rinforzata)
BPW	05.091.27.54.2	315.115.03	420 x 200	acciaio (diam. 26 - senza piastra rinforzata)
BPW	05.091.28.11.2	315.150.03	420 x 220	acciaio (diam. 26 - senza piastra rinforzata)
BPW	05.091.14.80.0	315.121.05	300 x 200	acciaio (ECO)
BPW	05.091.19.34.0	315.122.05	360 x 200	acciaio (ECO)
BPW	05.091.46.17.0	315.119.05	420 x 180	acciaio (ECO)
BPW	05.091.27.83.0	315.120.05	420 x 200	acciaio (ECO)
SAUER	3.054.0041.01	315.057.00	300 x 200	ghisa
SAUER	3.054.0074.00	315.153.05	300 x 150	acciaio
SAUER	3.054.0084.00	315.116.05	300 x 200	acciaio
SAUER	3.054.0111.00	315.142.05	355 x 203	acciaio
SAUER	3.054.0055.00	315.055.04	420 x 120	acciaio
SAUER	3.054.0052.00	315.030.04	420 x 180	acciaio
SAUER	3.054.0053.00	315.031.04	420 x 200	acciaio

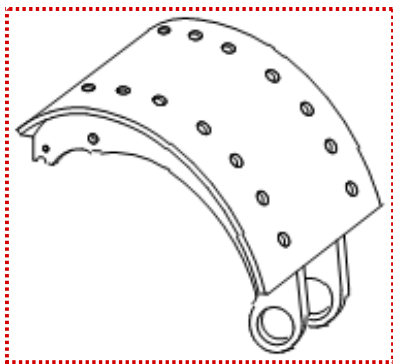

I ricambi presenti nel nostro catalogo non sono originali ma perfettamente intercambiabili. I codici di riferimento originali o di altra natura sono riportati a puro titolo indicativo

NOME PRODOTTO	RIF. ORIGINALE	RIF. CANAVERA	BRAKE	TIPO
MERITOR (ROR)	152.00.011	315.081.00	311 x 190 AC	acciaio (II serie)
MERITOR (ROR)	152.06.005	315.096.00T	311 x 190 AC	acciaio (III serie)
MERITOR (ROR)	152.09.713	315.152.00T	350 X 200 B	acciaio (serie TM)
MERITOR (ROR)	150.25.412	315.018.00	419 x 178 Q	acciaio (II serie)
MERITOR (ROR)	152.00.008	315.017.00	419 x 203	acciaio (II serie)
MERITOR (ROR)	152.00.007	315.066.00	419 x 219 Z	acciaio (II serie)
MERITOR (ROR)	152.05.533	315.072.00	419 x 178 Q	acciaio (III serie)
MERITOR (ROR)	152.06.277	315.073.00	419 x 203	acciaio (III serie)
MERITOR (ROR)	(152.06.227?)			
MERITOR (ROR)	152.05.191	315.074.00	419 x 219 Z	acciaio (III serie)
MERITOR (ROR)	152.24.724	315.141.00	419 x 178 Q PLUS	acciaio(serie LM)
YORK	502904/02	315.095.00	311 x 178	acciaio
FRUEHAUF	A-JA0508-004	315.087.00	311 x 203	acciaio
FRUEHAUF	A-JA0508-005	315.085.00	419 x 150	acciaio
FRUEHAUF	(A-15832-02)			
FRUEHAUF	A-JA0508-001	315.069.00	419 x 178	acciaio
FRUEHAUF	(31450)			
FRUEHAUF	A-23702-00	315.086.00	419 x 178	acciaio
FRUEHAUF	(A-JA0508-007)			(rinforzato)
FRUEHAUF	10325	315.149.00	419 x 178	acciaio
FRUEHAUF	(PROPAR 20")			(foro rivetto diam. 6,35)
SMB	M006220	315.087.00	311 x 203	acciaio
SMB	M046662	315.167.00	360 x 200	acciaio
SMB	M006204	315.070.00T	419 x 178	acciaio
SMB	M006093	315.071.00T	419 x 203	acciaio
PROPAR		315.149.00	419 x 178	acciaio (foro rivetto diam. 6,35)

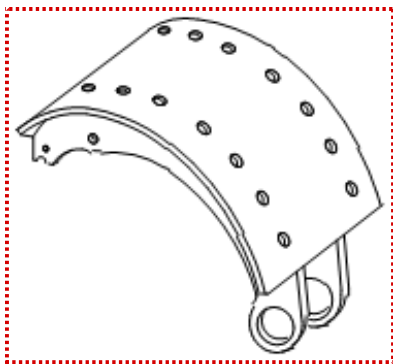

I ricambi presenti nel nostro catalogo non sono originali ma perfettamente intercambiabili. I codici di riferimento originali o di altra natura sono riportati a puro titolo indicativo

NOME PRODOTTO	RIF. ORIGINALE	RIF. CANAVERA	BRAKE	TIPO
TRAILOR	6504851P	315.019.00	300 x 200	ghisa
TRAILOR	6501809E	315.154.00	300 x 200	acciaio
TRAILOR	6503784K	315.029.00	355 x 150	ghisa
TRAILOR	1649000R	315.068.00	419 x 178	acciaio
TRAILOR	1674000B	315.067.00	419 x 203	acciaio
TRAILOR	6504773S	315.070.00T	419 x 178	acciaio
TRAILOR	6504787A	315.071.00T	419 x 203	acciaio
TRAILOR	1674600G	315.075.04	419 x 200	acciaio
S.A.E.	7905-034	315.097.03	305 x 125	acciaio
S.A.E.	7905-035	315.088.03	305 x 150	acciaio
S.A.E.	8202-004	315.090.03	305 x 200	acciaio
S.A.E.	(7905-036)			
S.A.E.	6902-083	315.089.03	305 x 200	acciaio (20 fori)
S.A.E.	(6709-053)			
S.A.E.	7102-037	315.082.00	305 x 200	acciaio
S.A.E.	7411-057	315.092.00	305 x 80	acciaio
S.A.E.	9101-138	315.091.03	420 x 200	acciaio
S.A.E.	(8406-243)			
S.A.E.	(7504-034)			
COLAERT	977.60.001	315.076.00	305 x 125	acciaio
COLAERT	977.60.002	315.077.00	305 x 150	acciaio
COLAERT	977.60.003	315.078.00	305 x 200	acciaio
COLAERT	976.30.186	315.093.00	414 x 200	acciaio (sx e dx)
CODER	301.502	315.094.03	419 x 200	acciaio
CODER	(8504603301)			
TITAN	99.295.82400/ 99.295.82500	315.093.00	414 x 200	acciaio (sx e dx)

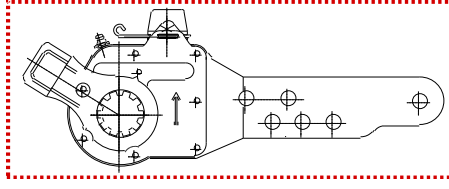
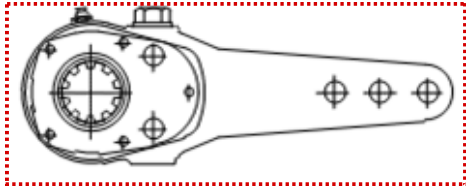

I ricambi presenti nel nostro catalogo non sono originali ma perfettamente intercambiabili. I codici di riferimento originali o di altra natura sono riportati a puro titolo indicativo

NOME PRODOTTO	RIF. ORIGINALE	RIF. CANAVERA	TIPO
BPW	05.174.52.34.0	810100G03.00	
BPW	05.174.52.30.0	810300G02.30	
BPW	05.174.52.01.0	810300G02.00	
BPW	05.174.58.13.0	811813L01.00	
BPW	05.174.58.14.0	811913R01.00	
BPW	05.174.52.61.0	811600G01.00	
BPW	05.174.65.13.0	811300G01.10	
BPW	05.174.52.43.0	811700G01.00	
BPW	05.174.52.10.0	810100G03.10	
BPW	05.174.54.41.0	810130L02.00	
BPW	05.174.54.42.0	810130R02.00	
BPW	05.174.58.47.0	811813L02.00	
BPW	05.174.58.46.0	811913R02.00	
BPW	05.174.52.30.0	810300G05.00	
BPW Automatic Slack Adjuster	05.174.82.21.2	821200G01.10	(kit of 2 slack adjusters ref. 05.574.82.43.2)
CODER	300522	810200R05.00	
CODER	300523	810200L05.00	
CODER	96324400	811813L01.00	
CODER	96324410	811913R01.00	
COLAERT	97670057	810200R04.00	
COLAERT	97670058	810200L04.00	
COLAERT	7670003	810200L12.00	
COLAERT	7670004	810200R12.00	
COLAERT	7670044	810230L01.00	
COLAERT	7670045	810230R01.00	
DAF	505840/ 0285 952	810538R02.00	
DAF	(092165)		

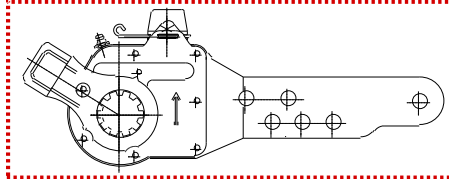
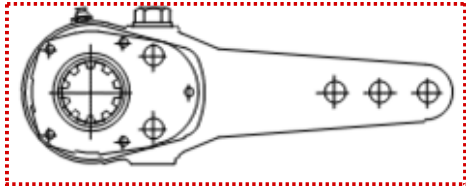

I ricambi presenti nel nostro catalogo non sono originali ma perfettamente intercambiabili. I codici di riferimento originali o di altra natura sono riportati a puro titolo indicativo

NOME PRODOTTO	RIF. ORIGINALE	RIF. CANAVERA	TIPO
DAF	505839/ 0285 951	810538L02.00	
DAF	(092164)		
DAF	324.045	812000G03.00	
DAF	663772/ 0663773	812000G01.00	
DAF	(092163)		
DAF	0194 778	812000G05.00	
DAF	162222	810100G00.00	
DAF	266667 / 225440	810150L03.00	
DAF	266668 / 225441	810150R03.00	
DAF	219850 / 575945	810116L01.00	
DAF	219851 / 575946	810116R01.00	
DAF	102280 / 530372	810538R01.00	
DAF	102279 / 530373	810538L01.00	
FRUEHAUF	31561/ BJA 0997-3	810400G01.00	
FRUEHAUF	(AJA0996001)		
FRUEHAUF	M004438 / M010633	810400G01.20	
FRUEHAUF	BJA0997004	810200G15.00	
FRUEHAUF	16381	811813L01.00	
FRUEHAUF	16380	811913R01.00	
FRUEHAUF	21013180	810100G02.10	
FRUEHAUF Automatic Slack Adjuster	AJB0092001	821500G02.00	
FRUEHAUF Automatic Slack Adjuster	(ARJB0743-701)	810200L12.00	
KAISER	ES0100	810200G03.00	
KAISER		810100G02.00	
KAESSBOHRER	8.282.000.151/ 8.283.000.562	810300G02.10	
KAESSBOHRER	8.283.000.592	810300G09.00	
KAESSBOHRER	8.283.000.586	810100G03.20	

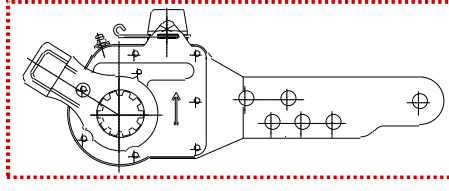
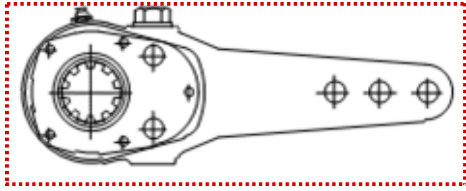

I ricambi presenti nel nostro catalogo non sono originali ma perfettamente intercambiabili. I codici di riferimento originali o di altra natura sono riportati a puro titolo indicativo

NOME PRODOTTO	RIF. ORIGINALE	RIF. CANAVERA	TIPO
MAN	81.50610.6081	811400G01.02	
MAN	81.50610.6078/ 81.50610.6188	810240L01.02	
MAN	81.50610.6077/ 81.50610.6187	810240R01.02	
MERCEDES	343 420 07 38	810315L01.00	
MERCEDES	343 420 08 38	810315R01.00	
MERCEDES	346 420 18 38	810755L01.00	
MERCEDES	346 420 17 38	810855R01.00	
MERCEDES	343 420 04 38	810300G06.00	
MERCEDES	335 420 03 38	810600G03.00	
MERCEDES	317 420 09 38	810600G02.00	
MERCEDES	363 420 00 38	810600G02.10	
MERCEDES	?	810200G10.00	
MERCEDES	366 420 00 38	810200G11.00	
MERCEDES	335 420 05 38	810200G09.00	
MERCEDES	305 420 00 38	811400G02.00	
MERCEDES	(363 420 0038)		
MERCEDES	000 420 04 38	811400G01.02	
MERITOR (R.O.R.)	21013180	810100G02.10	
MERITOR (R.O.R.)	(21219681)	811913R01.00	
SAE	6705027	810200G07.00	
SAE	8711482	810100G02.00	
SAUER	2.175.0074.00/ 2.175.0037.00	810200G03.00	
SAUER	2.175.0081.00	812000G04.00	
SAUER	2.175.0010.02	810300G02.00	
SAUER	2.175.0077.00	810100G08.00	
SAUER	4.201.0005.00	810100G07.00	
SAUER	2.175.0100.00	810130R01.00	

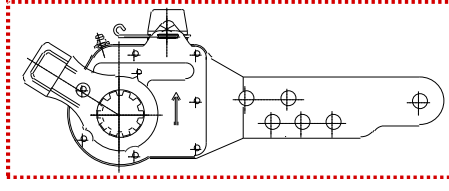
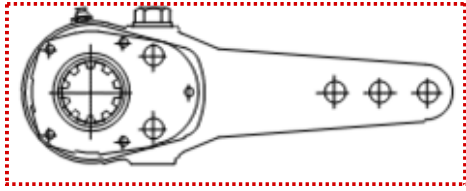

I ricambi presenti nel nostro catalogo non sono originali ma perfettamente intercambiabili. I codici di riferimento originali o di altra natura sono riportati a puro titolo indicativo

NOME PRODOTTO	RIF. ORIGINALE	RIF. CANAVERA	TIPO
SAUER	2.175.0099.00	810130L01.00	
SAUER	2.175.0206.00 (2.175.0291.00)	810100G09.10	
SAUER Automatic Slack Adjuster		821200G02.00	kit di 2 leve freno rif. 3.434.3502.02
SCANIA	157756	810100G13.00	
SCANIA	218691-4	810100G10.00	
SCANIA	218693-0	810538L04.00	
SCANIA	218692-2	810538R04.00	
SCANIA	225440-7	810160R01.00	
SCANIA	225441-5	810160L01.00	
SCANIA	225443-1	810150L03.00	
SCANIA	225442-1	810150R03.00	
SCANIA	218685-6	812016L01.00	
SCANIA	218686-4	812016R01.00	
SCANIA	218 684	810100G05.00	
SCANIA	276 517-0	810150R02.00	
SCANIA	276 518-8	810150L02.00	
SCANIA	200 065	810538R09.00	
SCANIA	200 064	810538L09.00	
SCANIA	278734	810600G01.00	
SCANIA	278735	810625L01.00	
SCANIA	278736	810625R01.00	
SCANIA	218685	812020L02.00	
SCANIA	218686	812020R02.00	
SCANIA	128502	812020L03.00	
SCANIA	128503	812020R03.00	
SMB	M004438	810400G01.20	
SMB Automatic Slack Adjuster	M050082	821500G03.00	

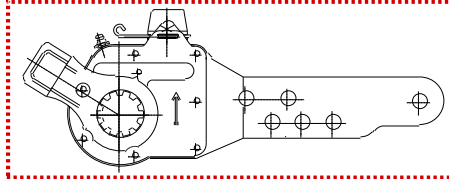
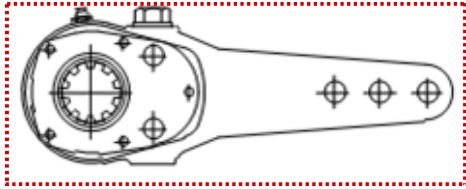

I ricambi presenti nel nostro catalogo non sono originali ma perfettamente intercambiabili. I codici di riferimento originali o di altra natura sono riportati a puro titolo indicativo

NOME PRODOTTO	RIF. ORIGINALE	RIF. CANAVERA	TIPO
TITAN	9925185300	810200R13.00	
TITAN	9925185200	810200L13.00	
TITAN	999297479	810100L09.00	
TITAN	999297480	810100R09.00	
TRAILOR	1670000 J	810100G02.10	
TRAILOR		810100G01.10	
TRAILOR	6501803 Y	812000G04.00	
TRAILOR Automatic Slack Adjuster	7000141F	821500G01.00	
TRAILOR Automatic Slack Adjuster	(6506556B)		
VOLVO	1505 324-2	810538L05.00	
VOLVO	1505 325-9	810538R05.00	
VOLVO	351951	810538R02.00	
VOLVO	351952	810538L02.00	
VOLVO	0351 950-1	810538L03.00	
VOLVO	0351 949-3	810538R03.00	
VOLVO	351951-9/ 0351 951-0	810538R01.00	
VOLVO	351952-7/ 0351 952-0	810538L01.00	
VOLVO	0351 957-6	812011R01.00	
VOLVO	0351 955-0	812011L01.00	
VOLVO	1501 307-1	812011R03.00	
VOLVO	1501 311-3	812011L03.00	
VOLVO	1501 310-5	810100G13.00	
VOLVO	351953-5/ 0351 953-0	812020R02.00	
VOLVO	351954-3/ 0351 954-0	812020L02.00	
VOLVO	1570 781-3	812020L01.00	
VOLVO	1570 782-1	812020R01.00	
VOLVO	0351 956-8	812000G07.00	

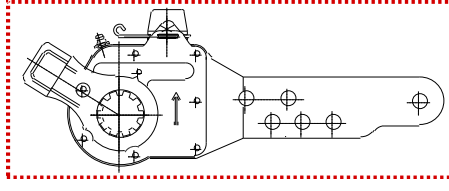
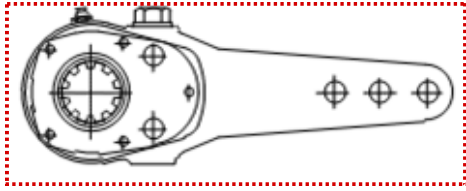

I ricambi presenti nel nostro catalogo non sono originali ma perfettamente intercambiabili. I codici di riferimento originali o di altra natura sono riportati a puro titolo indicativo

NOME PRODOTTO	RIF. ORIGINALE	RIF. CANAVERA	TIPO
VOLVO	1505 325-9 ?	810538R08.00	
VOLVO	1505 324-2 ?	810538L08.00	
VOLVO	1505 342-4	810100G05.00	
VOLVO	1136646	812016L01.00	
VOLVO	1136645	812016R01.00	
VOLVO	1136650	812000G02.00	
VOLVO	1587487	812000G01.00	
FIAT- IVECO	811140L01.02	4694534 / 4589631	
FIAT- IVECO	811140R01.02	4694533 / 4589630	
FIAT- IVECO	812011L02.02	4694884	
FIAT- IVECO	812011R02.02	4694883	
FIAT- IVECO	811100G01.02	4594970	
FIAT- IVECO	811100G04.02	4694535 / 4641773	
FIAT- IVECO	810538L07.02	4698239	
FIAT- IVECO	810538R07.02	4698240	
FIAT- IVECO	810538L06.02	4698541	
FIAT- IVECO	810538R06.02	4698542	
ASTRA	810200L12.00	75700159	
ASTRA	810200R12.00	75700160	
ACERBI	811813L02.00	05.174.58.47.0	
ACERBI	811913R02.00	05.174.58.46.0	
BATTAGLINO	810130L05.00	3828610	
BATTAGLINO	810130R05.00	3828600	
BATTAGLINO	810130L04.00	3828510	
BATTAGLINO	810130R04.00	3828500	
BATTAGLINO	810100G01.00	3829000	
ROLFO	810300G05.10	320276/BENDIX	

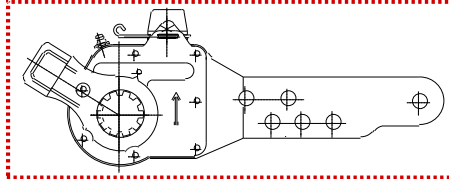
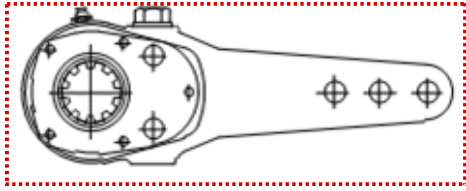

I ricambi presenti nel nostro catalogo non sono originali ma perfettamente intercambiabili. I codici di riferimento originali o di altra natura sono riportati a puro titolo indicativo

NOME PRODOTTO	RIF. ORIGINALE	RIF. CANAVERA	TIPO
SIRMAC	448456	810130L04.00	
SIRMAC	448455	810130R04.00	
SIRMAC	133501704/0	811813L01.00	
SIRMAC	133501704/1	811913R01.00	
CALABRESE	23225041	810400G01.00	
CALABRESE	67681 - 2620364	810340L01.00	
CALABRESE	67680 - 2620365	810340R01.00	
CALABRESE	116367	810300G08.00	
VIBERTI	125489303	811813L02.00	
VIBERTI	125489304	811913R02.00	
VIBERTI	125489101	810100G04.10	
VOZILLA	08356691- 3015	810200G02.00	